



Thermatic Classic plus

- Bedienungsanleitung
- Instruction manual
- Mode d'emploi

deutsch

english

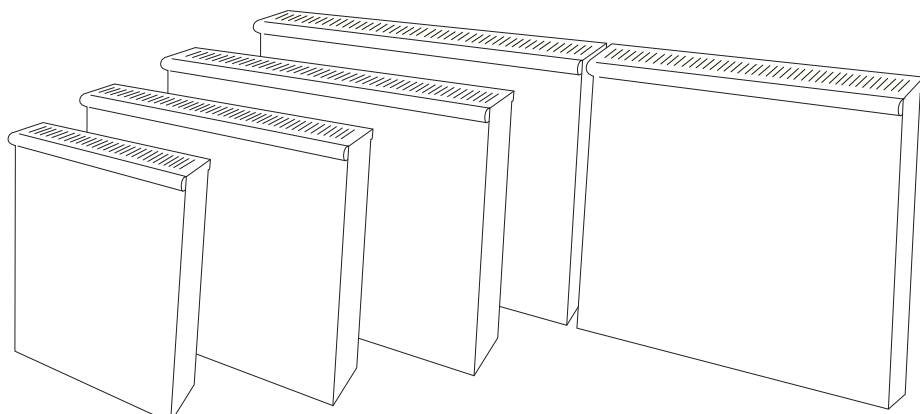

français



MODERNES
HEIZEN MIT STROM



- Bitte lesen Sie diese Bedienungsanleitung vor Inbetriebnahme sorgfältig durch.
 - Please read this instruction manual through carefully before use.
 - Prière de lire attentivement le présent mode d'emploi avant la mise en service.

Thermatic Classic plus	Art.- Nr. Prod. No. Art. n°	kW	Schaltung Switching Couplage Watt	Absicherung Fuse Fusible Amp	Breite Width Largeur mm	Höhe Height Hauteur mm	Tiefe Depth Profondeur mm	Gewicht weight poids kg
			 					
	80plus	1,0	500 / 500	10	410	584	104	9
	81plus	1.25	750 / 500	10	810	584	104	17
	82plus	1.5	1000 / 500	10	810	584	104	17
	83plus	2.0	1000 / 1000	10	1018	584	104	21
	86plus*	2.5	1500 / 1000	16	1018	584	104	23
	84-2plus*	2 x 1.25	each 750 / 500	16	1630	584	104	34
	85-2plus*	2 x 1,5	each 1000 / 500	16	1630	584	104	34

* in der Schweiz nur mit Festanschluss oder T23-Stecker (SEV 1011 System)

Vereinfachte EU-Konformitätserklärung

Hiermit erklärt die Fa. wibo-Werk GmbH Hamburg, Jägerlauf 41-51, 22529 Hamburg, dass der Funkanlagentyp der Richtlinie 2014/53/EU entspricht. Der vollständige Text der EU-Konformitätserklärung ist unter der folgenden Internetadresse verfügbar: www.wibo.com/konformitaetserklaerung



Konformitätserklärung:
www.wibo.com/konformitaetserklaerung



Gerät nicht abdecken!
Um eine Überhitzung des Heizgerätes zu vermeiden, darf das Heizgerät nicht abgedeckt werden.

Sicherheitshinweise

Bei Inbetriebnahme durch Kinder sowie schutzbedürftigen Personen

Vorsicht! Einige Teile dieses Produktes können sehr heiß werden und Verbrennungen verursachen.

Besondere Vorsicht ist geboten, wenn Kinder oder schutzbedürftige Personen anwesend sind.

Dieses Gerät darf in Reichweite von Kindern unter drei Jahren nur unter deren ständiger Beaufsichtigung betrieben werden. Kinder ab 3 Jahren und jünger als 8 Jahren dürfen das Gerät nur ein- und ausschalten, wenn sie beaufsichtigt werden oder bezüglich des sicheren Gebrauchs des Gerätes unterwiesen wurden und die daraus resultierenden Gefahren verstanden haben, vorausgesetzt, dass das Gerät in seiner normalen Gebrauchslage positioniert oder installiert ist. Kinder ab 3 Jahren oder jünger als 8 Jahre dürfen nicht den Stecker in die Steckdose stecken, das Gerät nicht regulieren (und/oder nicht die Wartung durch Benutzer durchführen). Dieses Gerät ist nicht dafür bestimmt, durch Personen (einschließlich Kinder) mit eingeschränkten physischen, sensorischen oder geistigen Fähigkeiten oder mangels Erfahrung und/oder mangels Wissen benutzt zu werden, es sei denn, sie werden durch eine für ihre Sicherheit zuständige Person beaufsichtigt oder erhalten von ihr Anweisungen, wie das Gerät zu benutzen ist.

ACHTUNG:

Keine Gegenstände oder Flüssigkeiten in das Gerät geben. Es besteht die Gefahr eines Stromschlages.

Einsatz im Nassbereich

Dieses Produkt darf nicht in unmittelbarer Nähe von Nassbereichen (Badewanne, Dusche, Schwimmbecken, Waschbecken) betrieben werden! Es gelten die aktuellen VDE-Vorschriften.

ACHTUNG: Im Nassbereich (Bad) müssen die Heizgeräte mechanisch fest an die Wand installiert werden. Die Heizgeräte sind so anzubringen, dass Schalter und andere Regler nicht von einer sich in der Badewanne oder unter der Dusche befindlichen Person berührt werden können. Der Schutzbereich ist entsprechend VDE 0100 Teil 701 zu beachten (weitere Informationen unter www.wibo.com).

Inbetriebnahme in kleinen Räumen

Sofern dieses Gerät nicht mit einem Thermostaten zur Temperaturregelung ausgestattet ist, darf die Inbetriebnahme nicht in kleinen Räumen erfolgen, welche von deren Bewohnern nicht eigenständig verlassen werden können. Es sei denn, eine ständige Überwachung ist gewährleistet.

Gerät vom Stromnetz trennen

Das Gerät ist mit einem oder zwei AUS-Schaltern ausgestattet. Die AUS-Schalter befinden sich an der linken unteren Seite des Gerätes. Sie unterbrechen alle Heizfunktionen des Gerätes.

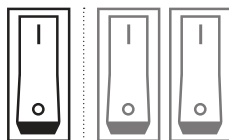

Abdeckung/Aufstellung von Heizkörpern

Um Überhitzung zu vermeiden und die ordnungsgemäße Luftumwälzung zu gewährleisten, dürfen die Luftaustrittsöffnungen des Gerätes nicht mit einer Platte, Textilien, Handtüchern und ähnlichen Gegenständen abgedeckt werden. Es muss immer ein freier Abzug der erwärmten Luft nach oben gewährleistet werden! Das Gerät nicht auf hochflorigen Teppich stellen!

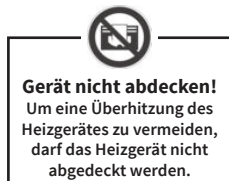

Achtung! Heizgerät nicht an ein Verlängerungskabel und/oder Mehrfachsteckdose anschließen. Der Anschluss muss über eine Steckdose oder Festanschluss (durch autorisiertes Fachpersonal) erfolgen.

Wenn die Netzanschlussleitung dieses Gerätes beschädigt wird, muss sie durch den Hersteller oder seinen Kundendienst oder eine ähnlich qualifizierte Person ersetzt werden, um eine Gefährdung zu vermeiden.

Bitte beachten

► Das wibo-Heizsystem darf nur sachbestimmt unter Beachtung der EN Norm 60335 und unter Berücksichtigung der jeweiligen länderspezifischen Vorschriften zum Einsatz kommen.

► Das Heizgerät darf nur in bestimmungsgemäßer Weise in Gebrauch genommen werden, d. h. mit den mitgelieferten Standfüßen, Laufrollen oder dem Wandbefestigungsmaterial. Die Geräteanschlussleitung darf nur für den bestimmungsgemäßen Gebrauch verwendet werden und darf nicht an oder auf wärmeabgebende Geräteteile verlegt werden. Die Spannungsversorgung des Heizgerätes kann sowohl über eine Steckdose oder über eine Geräteanschlussdose erfolgen. Der Kunde hat dafür Sorge zu tragen, dass der jeweilige elektrische Anschluss den sicherheitstechnischen Vorschriften des zuständigen Elektrotechnischen Überwachungsverbandes des jeweiligen Landes (VDE, ÖVE, SEV, BSA) entsprechen.

Wir weisen vorsorglich darauf hin, dass bei der ersten Inbetriebnahme des Gerätes beim Transport abgelagerte Staubpartikel verbrennen können, die zu einer Geruchsentwicklung führen können. Ferner weisen wir darauf hin, dass während der Aufheiz- und Abkühlphase des Gerätes geringfügige Geräuscentwicklungen möglich sind, die durch die unterschiedlichen Ausdehnungskoeffizienten der verschiedenen Materialien bedingt sind. Es handelt sich dabei nicht um Fehler, sondern um güte- und materialbedingte Verhaltensweisen, die die Funktionsfähigkeit des Gerätes in keiner Weise beeinträchtigen

Regelung / Steuerung der Temperatur

Wird das Heizgerät mit einem Thermostaten geliefert, regelt dieser das Ein- und Ausschalten automatisch. Wird die auf dem Thermostaten eingestellte Temperatur erreicht, unterbricht der Thermostat sofort die Stromaufnahme. Die Geräte werden mit dem an der linken unteren Seite des Geräts befindlichen Schalter an- und ausgeschaltet. Ist ein Doppelwippschalter vorhanden, kann mittels der „Sparschalteinrichtung“ die Leistungsabnahme heruntergeschaltet werden. Die Einzelwerte entnehmen Sie bitte der Leistungsbeschilderung am Schalter. Für den vollen Leistungsabruf beide Wippschalter schalten. Optional befindet sich am Funkempfänger auf der Rückseite des Gerätes ein Notschalter (Handtaste ) für die Geräte, die über die integrierte Funksteuerung geregelt werden. **Bei Betätigung des Notschalters wird Ihr Gerät nicht mehr temperaturgesteuert durch das Thermostat und heizt im Dauerbetrieb!**

Betrieb ohne Thermostat (nicht zu empfehlen)

Wenn die gewünschte Raumtemperatur erreicht ist, muss das Gerät von Hand abgeschaltet werden. Wir empfehlen, das von Ihnen erworbene Gerät mit einer Thermostatsteuerung auszustatten. Diese ermöglicht die automatische Temperaturüberwachung und hilft entscheidend dabei Energiekosten einzusparen.

Tipp zum Energie sparen: Wir empfehlen außerhalb der Heizperiode das Gerät vom Netz zu trennen.

Reinigung des Gerätes

Um Schäden am Gerät zu vermeiden, muss eine regelmäßige Reinigung des Heizgerätes erfolgen. Fremdkörper dürfen nicht in das Heizsystem gelangen! Sie würden dort möglicherweise verbrennen. Dadurch können Schäden und Ablagerungen am Heizsystem, den Heizaggregaten sowie in der Umgebung entstehen. Wir empfehlen dringend, das Gerät regelmäßig mit dem Staubsauger vorsichtig von unten/unterhalb des Unterrahmens abzusaugen, um das Gerät von Staubansammlungen zu befreien, die die ordnungsgemäße Luftströmung und Wärmeabgabe behindern können.

► Vor Reinigungs- oder Wartungsarbeiten muss das Gerät zwingend vom Stromnetz getrennt werden (bei Festanschluss: Ausschalten (Sicherungsregeln beachten)). ► In jedem Fall muss das Gerät gegen Wiedereinschalten gesichert werden. ► Gerät bitte nur in kaltem Zustand anfassen. ► Sollte das Gerät mit einer Funktion zur Befeuchtung der Raumluft ausgestattet sein, muss der Wasserbehälter vollständig leer sein, bevor das Gerät gekippt wird.

Gerät nicht öffnen und nicht mit Gegenständen ins Geräteinnere vordringen. Bitte keine scharfen Reinigungsmittel verwenden. Gerät nur mit einem feuchten Tuch abwischen und Lufteintritts- und austrittsöffnungen absaugen.

Entsorgung



Entsorgung von gebrauchten elektrischen und elektronischen Geräten (anzuwenden in den Ländern der Europäischen Union und anderen europäischen Ländern mit einem separaten Sammelsystem für diese Geräte). Das Symbol auf dem Produkt oder seiner Verpackung weist darauf hin, dass dieses Produkt nicht als normaler Haushaltsabfall zu behandeln ist, sondern an einer Annahmestelle für das Recycling von elektrischen und elektronischen Geräten abgegeben werden muss. Materialrecycling hilft den Verbrauch von Rohstoffen zu verringern. Weitere Informationen über das Recycling dieses Produkts erhalten Sie von Ihrer Gemeinde oder den kommunalen Entsorgungsbetrieben.

Montage

Das Gerät ist sowohl für den Anbau an Wänden als auch bei Anbau von Füßen für die Aufstellung auf dem Boden geeignet (ausgenommen Thematic Slim). Als Aufstellplatz wird die Nähe des Fensters empfohlen, und zwar nach Möglichkeit vor der Fensterfront. Die sich dort absenkende Kaltluft wird im Gerät erwärmt und durch Konvektion in Umlauf gebracht. Kann das Gerät nur an einem anderen Platz aufgestellt werden, wird die Aufstellung an einer freien Wandfläche empfohlen, damit das Gerät die Wandfläche erwärmt und auf diese Weise zusätzlich zur Umwälzung eine große Strahlungsheizfläche entsteht.

Im mitgelieferten Beipack befinden sich je nach bestellter Konfiguration, die Anbauteile für die Wandaufhängung, die Abstandshalter, die Standfüße oder Konsolen und das Befestigungsmaterial.

Standgeräte:

Zur Befestigung der Standfüße (11) müssen die am Unterboden innenliegend mittig befestigten Sechskopfschrauben (12) entfernt werden. Anschließend die Standfüße (11) mit den Flügelschrauben (9) an der Unterseite des Gerätes in den M6 Gewindebohrungen anschrauben. Hierzu ist Werkzeug erforderlich.

Wandbefestigung:

Übernehmen Sie das Bohrmaß **F** aus der Tabelle (**rechte Tabelle**) und ermitteln Sie den Aufhängungspunkt anhand des senkrechten Mittelmaßes des Gerätes.

Zeichnen Sie die Bohrung **B** mit einem geeigneten Stift an der Wand an und setzen mittels einem 8 mm Bohrer eine 50 mm tiefe Bohrung für die Wandhalter. Anschließend setzen Sie die Dübel (**1**) ein und treiben sie bündig in die Bohrlöcher. Danach befestigen Sie die beiden Wandhaltewinkel (**2**) mittels der Schrauben (**3**) und der Unterlegscheiben (**5**).

Um die Abstandhalter (**6**) zu montieren, markieren Sie die Bohrlöcher gemäß der Bohrmaße **A** und **E** an der Wand und setzen mittels einem 8 mm Bohrer jeweils eine 50 mm tiefe Bohrung für die Abstandshalter. Setzen Sie nun die Dübel (**1**) ein und treiben sie bündig in die Bohrlöcher. Befestigen Sie anschließend die beiden Abstandhalter mittels der Schrauben (**3**) und der Unterlegscheiben (**5**).

Mit den Schrauben (**7**) legen Sie den Abstand des Heizgerätes von der Wand fest, indem Sie die Schrauben (**7**) mit den Unterlegscheiben (**5**) auf der Führungsschiene an der gewünschten Stelle befestigen. Abschließend hängen Sie das Heizgerät in den Wandhalter (**2**) und auf den Abstandhalter (**6**) ein.

Thermatic Classic Plus	Art.- Nr. Prod. No. Art. n°	Bohrabstand in mm						Minimum in mm
		A	B	C	D	E	F	G
	80	62,5	55	290	285	520	600	200
	81+82	62,5	100	600	675	520	600	200
	83, 86	61,5	104	800	885	520	600	250
	84+85	62,5	100	600	675	520	600	200

Wichtiger Hinweis:

Bei Montage des Gerätes mit Festanschluss darf die Inbetriebnahme nur erfolgen, wenn eine allpolige Trennvorrichtung gewährleistet ist, z. B. Sicherungsautomaten.

Nach der Montage des Gerätes muss der Netzstecker gut zugänglich sein und das Gerät darf nicht direkt unter einer Steckdose positioniert werden. Reparaturen und Öffnen des Gerätes nur durch geschultes- oder Fachpersonal durchführen.

Beim Festanschluss werden die Geräteanschlussleitungen mit der Geräteanschlussdose fest verdrahtet. Hierzu bitte die Farbkennzeichnung der Leitung (braun = Phase; blau = Nullleiter; grün-gelb = PE/Schutzleiter) beachten.

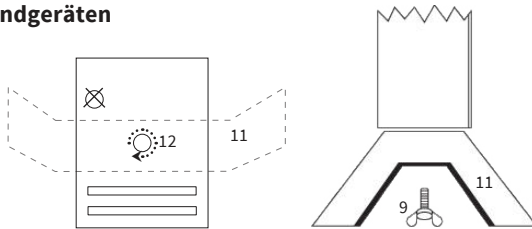

ACHTUNG: Aderfarben können nach Baujahr des Gebäudes oder der Installation abweichen

Bei Standgeräten

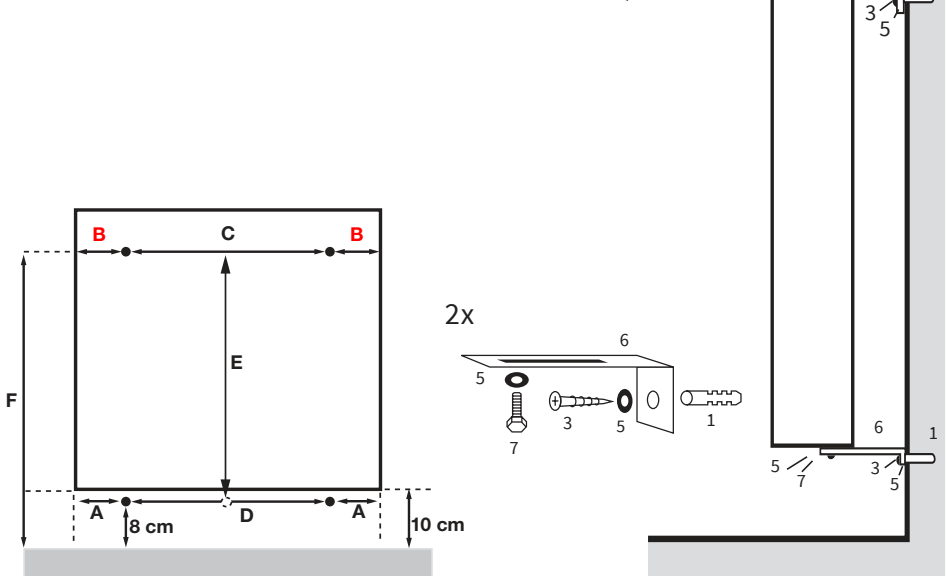

Für Wandmontage



Thermatic Classic plus	Art.- Nr. Prod. No. Art. n°	kW	Schaltung Switching Couplage Watt	Absicherung Fuse Fusible Amp	Breite Width Largeur mm	Höhe Height Hauteur mm	Tiefe Depth Profondeur mm	Gewicht weight poids kg
			 					
	80plus	1,0	500 / 500	10	410	584	104	9
	81plus	1.25	750 / 500	10	810	584	104	17
	82plus	1.5	1000 / 500	10	810	584	104	17
	83plus	2.0	1000 / 1000	10	1018	584	104	21
	86plus*	2.5	1500 / 1000	16	1018	584	104	23
	84-2plus*	2 x 1.25	each 750 / 500	16	1630	584	104	34
	85-2plus*	2 x 1,5	each 1000 / 500	16	1630	584	104	34

* Only with fixed connection or T23 plug in Switzerland (SEV 1011 system)

Simplified EU-Declaration of conformity

Hereby explains the company wibo-Werk GmbH Hamburg, Jägerlauf 41-51, 22529 Hamburg, that the type of radio equipment complies with the directive 2014/53/EU. The full text of the EU-Declaration of conformity is available at the following internet address: www.wibo.com/konformitaetserklaerung



Declaration of conformity:
www.wibo.com/konformitaetserklaerung



Do not cover the appliance!
In order to prevent the heating appliance from overheating, it must not be covered.

Safety guidelines

When being operated by children and vulnerable persons

Warning! Some parts of this product can get very hot and cause burns.

Extra care is needed when children or vulnerable adults are present.

Children under three years old must be kept under constant supervision when this appliance is being used. Children over the age of 3 but younger than 8 may only turn the appliance on under the supervision of an adult or if they have been instructed on how to use the device safely and have understood the possible dangers. The device must also only be operated in its normal position in this case. Children over the age of 3 but younger than 8 may not put the plug into the socket and must not regulate it (and/or carry out any user maintenance). This appliance is not intended for use by persons (including children) with limited physical, sensory, or mental capabilities, or persons who lack in experience and/or knowledge of how the appliance is used, unless they are supervised by a person who is responsible for their safety, or they have received instruction on how the appliance is used.

CAUTION: Do not place any objects or liquids in the appliance. There is a risk of electronic shock.

Use in wet areas

This product must not be operated in close proximity to wet areas (bath, shower, swimming pool, washbasin)! The VDE-Guidelines are to be applied.

CAUTION: In the wet area (bathroom), the heating appliances must be mechanically secured to the wall. The heating appliances must be fitted in such a way that the switches etc. cannot be touched by someone who is having a shower or sitting in the bathtub. The protective area as per VDE 0100 Part 701 must be observed (further information at www.wibo.com).

Use in small rooms

If this appliance does not come with a thermostat, it must not be used in small rooms that the occupants cannot leave without assistance. This is unless they are under constant supervision.

Disconnect appliance from the mains

The appliance is fitted with one or two OFF switches. The OFF switches are located on the bottom left side of the appliance. They interrupt all heating functions of the appliance.

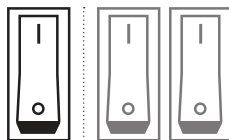

Covering/Installing radiators

In order to prevent overheating and ensure proper air circulation, the air outlets of the appliance must not be covered with a panel, textiles, towels and similar objects. The warm air must always be able to rise freely! Do not place the appliance on deep pile carpet!



Caution! Do not plug the heating appliance into an extension lead or multiple plug. It must be connected directly to a socket or a fixed connection (carried out by a qualified professional).

If the mains connection cable of this appliance is damaged, it must be replaced by the manufacturer or its customer service team or a similarly qualified person in order to avoid any harm.

Please note

► The wibo heating system must only be used for a specific purpose in accordance with the EN standard 60335 and taking into account the relevant country-specific regulations.

► The heating appliance must only be used for its intended purpose, i.e. with the sand feet supplied, wheels or wall mountings. The power cord must be used in its intended manner and must not be placed on or by hot parts. The heating appliance can either be plugged into a power socket or a junction box. The customer must ensure that the plug/power connection conforms to the safety guidelines set by the local electricity regulatory authority (VDE, ÖVE, SEV, BSA).

We would like to point out that deposited dust particles may burn during transportation when the appliance is initially used which may lead to odour development. We would also like to point out that slight odour development is possible during the heating and cooling phase of the appliance which is caused by the different expansion coefficients of different materials. These are not faults, but quality and material-induced behaviour which does not impair the functions of the appliance.

Regulating / Controlling the temperature

If the heating appliance is supplied with a thermostat, this thermostat automatically controls whether it is turned on or off. If the set temperature on the thermostat is reached, the thermostat will immediately cut off the power supply. The appliances are switched on and off with the switch located on the bottom left of the heating appliance. If there is a double rocker switch, the power supply can be turned down using the “economy switching mechanism”. Please refer to the rating plate on the switch for individual values. Switch both rocker switches to achieve full power. An emergency switch is optionally available on the radio receiver on the back of the appliance (manual switch ) for appliances which are controlled using the integrated radio control.

When the emergency switch is activated, your appliance will no longer be temperature-controlled by the thermostat and it will heat continuously!

Operation without thermostat (not recommended)

If the desired room temperature is reached, the appliance must be switched off by hand. We recommend equipping the appliance you have purchased with a thermostat control. This enables automatic temperature monitoring and is essential in helping to save energy costs.

Tip for saving energy:

We recommend disconnecting the appliance from the mains outside the heating period.

Cleaning the appliance

The heating appliance must be cleaned on a regular basis to prevent it from being damaged. Foreign bodies must not enter the heating system! They may combust inside the system. This may cause damage to and deposits on the heating system, the heating units and in the immediate environment. We strongly recommend carefully vacuuming the appliance from below/under the lower frame with a vacuum cleaner in order to remove deposits of dust which may hinder the proper air flow and heat dissipation.

► **The appliance must be disconnected from the mains before cleaning or maintenance work (for fixed connection: Switch off (ad here to fuse rules).** ► **The appliance must always be secured from being switched on again.** ► **Please only touch the appliance if it is cold.** ► **If the appliance is equipped with a function for humidifying the room air, the water tank must be completely empty before the appliance is tilted.**

Do not open the appliance and penetrate the interior with objects. Do not use any strong detergents. Only wipe the appliance with a damp cloth and vacuum air inlet and outlets.

Disposal

Disposal of used electrical and electronic appliances (to be used in the countries of the European Union and other European countries with a separate collection system for these appliances). The symbol on the product or its packaging points out that this product must not be treated as normal household waste and must be transferred to a collection point for recycling of electrical and electronic appliances. Material recycling helps to reduce the consumption of raw materials. You can obtain more information on the recycling of this product from your local council or local waste disposal operators.

Assembly



The appliance is suitable for being fitted to walls and for fitting feet for installation on the floor (except for Thermatic Slim). We recommend installing the appliance next to the window and, if possible, in front of the window. The cold air which lowers there is heated in the appliance and brought into circulation by means of convection. If the appliance can only be installed in another location, we recommend installing it against a free wall surface so that the appliance heats the wall surface and, in addition to circulation, a large radiant heating surface is achieved.

Depending on the configuration ordered, the accessories kit provided includes attachment parts for the wall suspension, spacers, supporting feet or brackets and the fastening material.

Floor-mounted appliances:

In order to fasten the supporting feet (11), the hexagon screws (12) attached to the interior of the subfloor in the centre must be removed. Subsequently screw the supporting feet (11) with the wing screws (9) on the bottom of the appliance into the M6 threaded holes. A tool is required for this.

Wall mounting:

Adopt the drilling dimension **F** from the table (**page 12**) and calculate the suspension point based on the vertical mean dimension of the appliance.

Draw the hole **B** with a suitable pen on the wall and drill a 50 mm hole for the wall holder using an 8 mm drill. Following this, insert the dowels (**1**) and drive them flush into the drilled holes. Then fasten the two wall fixing brackets (**2**) using the screws (**3**) and washers (**5**).

To mount the spacers (**6**), mark the drilled holes on the wall in accordance with the drilling dimensions **A** and **E** and drill a 50 mm hole for each of the spacers using an 8 mm drill.

Now insert the dowels (**1**) and drive them flush into the drilled holes. Then fasten the two spacers using the screws (**3**) and washers (**5**).

Use screws **(7)** to specify the distance of the heating appliance from the wall by mounting the screws **(7)** in the desired position with washers **(5)** on the guide rail. In conclusion, mount the heating appliance in the wall holder **(2)** and on the spacer **(6)**.

Important information:

If the appliance is fitted with a fixed connection, it must only be used if an all-pole disconnection switch is present (e.g. a circuit breaker).

When the appliance has been fitted, the plug must be easily accessible. The appliance must not be placed directly under a socket. Only trained and specialist personnel may perform repairs and open the appliance.

If it is a fixed connection, the appliance connection cables are hardwired to the appliance connection box. Please refer to the colour coding of the cable (brown = phase; blue = neutral conductor; green and yellow = PE/protective earth).

PLEASE NOTE: Wire colours may differ by building or installation.).

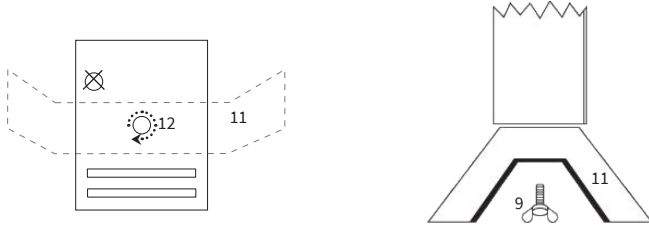

Thermatic Classic plus	Art.- Nr. Prod. No. Art. n°	Drilling distance in mm						Minimum in mm
		A	B	C	D	E	F	
	80plus	62,5	55	290	285	520	600	200
	81+82plus	62,5	100	600	675	520	600	200
	83, 86plus	61,5	104	800	885	520	600	250
	84+85plus	62,5	100	600	675	520	600	200

For floor-mounted appliances

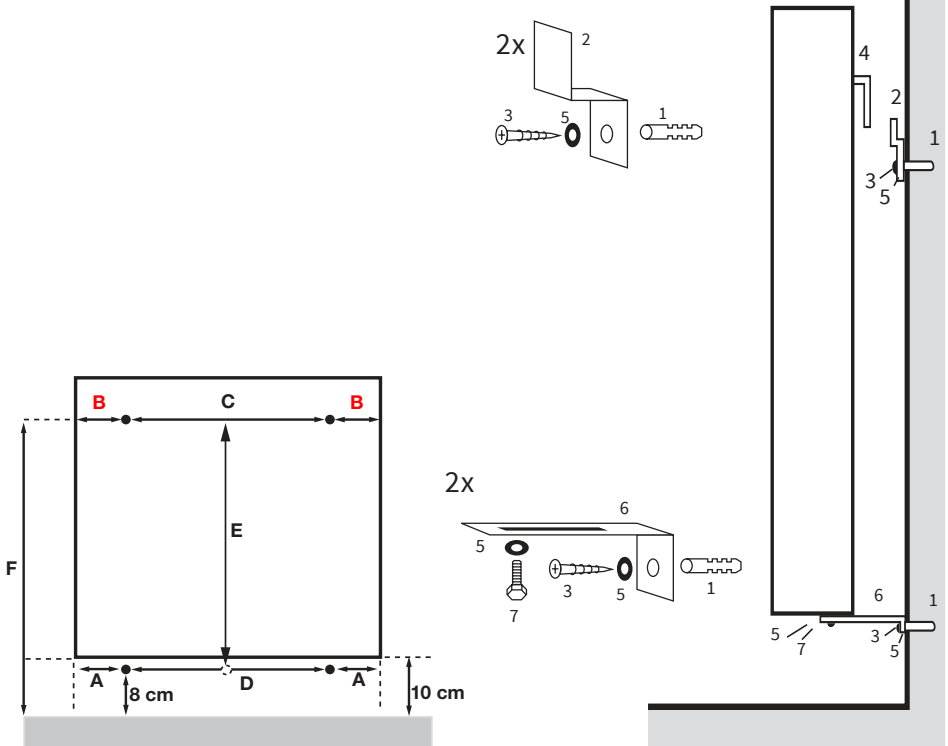

For wall assembly



Thermatic Classic plus	Art.- Nr. Prod. No. Art. n°	kW	Schaltung Switching Couplage Watt	Absicherung Fuse Fusible Amp	Breite Width Largeur mm	Höhe Height Hauteur mm	Tiefe Depth Profondeur mm	Gewicht weight poids kg
			 					
	80plus	1,0	500 / 500	10	410	584	104	9
	81plus	1.25	750 / 500	10	810	584	104	17
	82plus	1.5	1000 / 500	10	810	584	104	17
	83plus	2.0	1000 / 1000	10	1018	584	104	21
	86plus*	2.5	1500 / 1000	16	1018	584	104	23
	84-2plus*	2x1.25	each 750 / 500	16	1630	584	104	34
	85-2plus*	2x1,5	each 1000 / 500	16	1630	584	104	34

* en Suisse uniquement avec un raccordement fixe ou une fiche T23 (système AES 1011)

Déclaration UE de conformité simplifiée

La société wibo-Werk GmbH Hamburg, Jägerlauf 41-51, 22529 Hamburg, déclare que l'équipement radi-oélectrique est conforme à la directive 2014/53/UE. Le texte complet de la déclaration UE de conformité est disponible à l'adresse Internet suivante: www.wibo.com/konformitaetserklaerung



Déclaration de conformité :
www.wibo.com/konformitaetserklaerung



Ne pas couvrir l'appareil !

Afin d'éviter toute
surchauffe du radiateur,
ne pas couvrir le radiateur.

Consignes de sécurité

En cas de mise en service par des enfants ou des personnes vulnérables Attention !

Certaines pièces de ce produit peuvent devenir très chaudes et causer des brûlures.

Une prudence toute particulière est de rigueur en présence d'enfants ou de personnes vulnérables.

Cet appareil ne doit pas fonctionner à la portée d'enfants de moins de trois ans sauf s'ils sont sous surveillance permanente. Les enfants à partir de trois ans et de moins de huit ans peuvent allumer et éteindre l'appareil uniquement lorsqu'ils sont sous surveillance ou qu'ils ont été instruits quant à l'utilisation sécurisée de l'appareil et qu'ils ont compris les risques en découlant, à la condition que l'appareil soit implanté ou installé dans sa position d'utilisation normale. Les enfants à partir de trois ans et de moins de huit ans ne sont pas habilités à insérer la fiche dans la prise de courant, à régler l'appareil (et/ou à réaliser la maintenance par l'utilisateur). Cet appareil n'est pas conçu pour une utilisation par des personnes (enfants compris) ne disposant pas de leur intégrité physique, sensorielle ou mentale ou manquant d'expérience et/ou de connaissances. De telles personnes ne peuvent utiliser cet appareil que sous la surveillance d'une personne chargée de leur sécurité ou qui leur aura préalablement expliqué comment s'en servir.

ATTENTION : ne pas insérer d'objets ni épancher de liquides au sein de l'appareil.

Ceci pourrait provoquer une électrocution.

Utilisation dans les pièces humides

Ce produit ne doit pas être utilisé à proximité directe de zones humides (baignoires, douches, bassins de natation, lavabos)! Les directives VDE s'appliquent.

ATTENTION : en zone humide (salle de bains), les radiateurs doivent être fixés mécaniquement au mur. Les radiateurs doivent être positionnés de sorte que les personnes se trouvant dans la baignoire ou la douche ne puissent pas atteindre les dispositifs de commutation et de régulation. Le périmètre de protection doit être respecté conformément aux prescriptions VDE 0100, partie 701 (pour de plus amples informations, consulter www.wibo.com).

Mise en service dans les pièces de petite taille

Dès lors que cet appareil n'est pas doté d'un thermostat régulant sa température, sa mise en service ne doit pas être réalisée dans les pièces de petite taille que les occupants ne peuvent pas quitter par leurs propres moyens, sauf si elles se trouvent sous supervision permanente.

Déconnexion de l'appareil du réseau d'alimentation

L'appareil est équipé d'un ou de deux interrupteurs de mise hors tension. Ces interrupteurs de mise hors tension se trouvent sur le côté gauche en dessous de l'appareil. Ils déconnectent toutes les fonctions de chauffage de l'appareil.

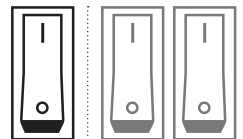

Ne pas couvrir l'appareil !

Afin d'éviter toute surchauffe du radiateur, ne pas couvrir le radiateur.

Recouvrement / implantation des radiateurs

Afin d'éviter toute surchauffe et d'assurer la circulation correcte de l'air, les sorties d'air de l'appareil ne doivent pas être recouvertes par une plaque, des textiles, serviettes et autres objets similaires. Il s'agit de toujours assurer la libre évacuation de l'air chaud vers le haut. Ne pas placer l'appareil sur des tapis/moquettes à poils longs.

Attention ! Ne pas raccorder le radiateur à une rallonge et/ou une multiprise. Le raccordement doit être effectué via une prise ou un raccordement fixe (par du personnel spécialisé et agréé).

Si le cordon d'alimentation de cet appareil est endommagé, celui-ci doit être réparé exclusivement par le fabricant, son service après-vente ou une personne aux qualifications similaires afin d'éviter tout danger.

À noter

► Le système de chauffage wibo doit exclusivement être exploité aux fins appropriées dans le respect de la norme EN 60335 et compte tenu des prescriptions correspondantes spécifiques au pays.

► L'utilisation du radiateur doit uniquement s'effectuer selon l'usage auquel il est destiné, c'est-à-dire avec les pieds, les roulettes ou le matériel de fixation murale fournis. La ligne de raccordement de l'appareil doit être exclusivement utilisée conformément à l'usage prévu et ne doit pas cheminer contre ni sur des parties de l'appareil diffusant de la chaleur. Le radiateur peut être alimenté en tension soit par un branchement à une prise, soit par une boîte de raccordement. Il revient au client de s'assurer que le raccordement électrique choisi satisfait aux prescriptions de sécurité technique des organismes de surveillance compétents en matière d'électrotechnique pour son pays (VDE, ÖVE, AES, FAS).

Nous signalons à toutes fins utiles que la présence de particules de poussières accumulées durant le transport peut induire un dégagement d'odeur lors de la première mise en service de l'appareil. Nous précisons également que de faibles développements de bruits peuvent se produire durant la phase de préchauffage et de refroidissement de l'appareil, ceux-ci étant dus aux coefficients de dilatation variables des différents matériaux. Ceci ne constitue aucunement un défaut puisqu'il s'agit de réactions liées à la qualité et aux matériaux n'entravant en rien le bon fonctionnement de l'appareil.

Réglage / commande de la température

Si le radiateur est fourni avec un thermostat, celui-ci prend automatiquement en charge la mise en marche et l'arrêt de l'appareil. Une fois que la température réglée sur le thermostat est atteinte, le thermostat coupe immédiatement l'alimentation électrique. Les appareils s'éteignent et s'allument par le biais d'un commutateur situé sur le côté gauche en dessous de l'appareil. En présence d'un double commutateur à bascule, il est possible de faire basculer le dispositif d'absorption de puissance en mode économie. Veuillez prendre connaissance des différentes valeurs de puissance indiquées sur le commutateur. Pour faire appel à la pleine puissance, il faut enclencher les deux commutateurs à bascule. Les appareils à commande à distance intégrée peuvent être dotés en option en face arrière d'un commutateur d'urgence au niveau du récepteur radio (touche de réglage manuel ). **Lorsque l'interrupteur d'urgence est actionné, la température de votre appareil n'est plus commandée par le thermostat, l'appareil chauffe alors en continu !**

Fonctionnement sans thermostat (*non recommandé*)

Lorsque la température ambiante souhaitée est atteinte, l'appareil doit être désactivé manuellement. Nous recommandons de doter l'appareil que vous avez acheté d'un régulateur thermostatique. Celui-ci assure la surveillance automatique de la température et vous permettra de réaliser des économies d'énergies conséquentes.

Conseil pour réaliser des économies d'énergie : nous recommandons de débrancher l'appareil du réseau électrique en dehors de la période de chauffage.

Nettoyage de l'appareil

Un nettoyage régulier du radiateur est nécessaire pour éviter que le radiateur ne s'endommage. Aucun corps étranger ne doit pénétrer au sein du système de chauffage ! Ceux-ci pourraient s'y consumer et provoquer des dommages et des dépôts au sein du système de chauffage, du corps de chauffe et de l'environnement. Nous recommandons vivement de nettoyer l'appareil à intervalles réguliers à l'aspirateur par dessus et par dessous le châssis inférieur, ce qui permettra d'éliminer délicatement les accumulations de poussières pouvant entraver la bonne circulation de l'air et l'émission de chaleur.

► **L'appareil doit être impérativement débranché du réseau électrique avant toute opération de nettoyage ou de maintenance (en cas de raccordement fixe retirer le fusible).** ► **Dans tous les cas de figure, l'appareil doit être protégé contre toute remise en marche inopinée.** ► **Prière de ne toucher l'appareil que lorsqu'il est à froid.** ► **Si l'appareil est doté d'une fonction d'humidification de l'air ambiant, le récipient d'eau doit être vidé intégralement avant de basculer l'appareil.**

Ne pas ouvrir l'appareil et ne pas y introduire d'objets en son sein. Ne pas utiliser de produits nettoyants agressifs. L'appareil se nettoie uniquement en passant un chiffon humide et en aspirant les entrées et les sorties d'air.

Mise au rebut



Mise au rebut d'appareils électriques et électroniques usagés (applicable dans les pays de l'Union européenne et d'autres pays européens dotés d'un système de collecte sélective pour ce type d'appareils). Le symbole sur le produit ou son emballage indique que ce produit ne doit pas être jeté avec les ordures ménagères ordinaires mais qu'il doit être déposé à un point de collecte approprié au recyclage des appareils électriques et électroniques. Le recyclage de matériel aide à réduire la consommation de matières premières. Pour plus de renseignement sur le recyclage de ce produit, veuillez vous adresser à votre commune ou aux services communaux de traitement des déchets.

Montage

L'appareil convient aussi bien à un montage aux murs qu'à une implantation au sol sur pieds (excepté Thematic Slim). Il est recommandé de l'implanter près d'une fenêtre et, si possible, en front de fenêtre. L'air froid qui s'y immisce par le bas est réchauffé au sein de l'appareil et redistribué par effet de convection. Si l'appareil ne peut être implanté qu'à un autre endroit, il est recommandé de choisir un emplacement sur un mur libre afin que l'appareil chauffe la surface murale et qu'une grande superficie de rayonnement de la chaleur vienne de la sorte s'ajouter à la recirculation.

Selon la configuration commandée, le matériel fourni inclut les accessoires pour la suspension murale, les entretoises, les pieds ou les consoles ainsi que le matériel de fixation.

Appareils sur pieds :

Pour la fixation des pieds (11), il convient d'enlever les vis hexagonales (12) fixées au centre à l'intérieur du fond. Visser ensuite les pieds (11) au moyen des vis à ailettes (9) en face inférieure de l'appareil dans les trous taraudés M6. Un outillage est requis à cet effet.

Fixation murale :

Reprenez la cote de perçage **F** du tableau et déterminez le point de suspension à partir de la cote médiane verticale de l'appareil.

Marquez au mur les perçages **B** à l'aide d'un crayon approprié et percez un trou de 50 mm de profondeur avec une mèche de 8 mm pour les supports muraux. Insérez ensuite les chevilles (**1**) dans les trous percés pour qu'elles viennent en affleurement. Fixez ensuite les deux équerres de support mural (**2**) à l'aide des vis (**3**) et des rondelles (**5**). Pour monter les entretoises (**6**), marquez au mur les trous de perçage conformément aux cotes de perçage **A** et **E** puis percez un trou de 50 mm de profondeur avec une mèche de 8 mm pour chacune des entretoises. Insérez maintenant les chevilles (**1**) dans les trous percés pour qu'elles viennent en affleurement. Fixez ensuite les deux entretoises à l'aide des vis (**3**) et des rondelles (**5**). À l'aide des vis (**7**), déterminez l'écartement du radiateur par rapport au mur à l'endroit souhaité en fixant les vis (**7**) avec les rondelles (**5**) sur les glissières. Pour finir, suspendez le radiateur au support mural (**2**) et sur les entretoises (**6**).

Remarque importante :

Si l'appareil est monté avec un raccordement fixe, la mise en service doit uniquement être réalisée en présence d'un dispositif de déconnexion omnipolaire, comme par ex. un disjoncteur automatique.

Une fois le montage de l'appareil réalisé, la fiche doit être aisément accessible sans toutefois que l'appareil ne soit implanté directement en dessous de la prise. Les réparations et l'ouverture de l'appareil doivent être réalisées uniquement par du personnel spécialisé ou formé.

Thermatic Classic plus	Art.- Nr. Prod. No. Réf. art.	Intervalle de perçage en mm						Minimum en mm
		A	B	C	D	E	F	
	80plus	62,5	55	290	285	520	600	200
	81+82plus	62,5	100	600	675	520	600	200
	83, 86plus	61,5	104	800	885	520	600	250
	84+85plus	62,5	100	600	675	520	600	200

En cas de raccordement fixe, les lignes de raccordement de l'appareil doivent être intégralement câblées avec la boîte de raccordement. Prière de respecter à cet effet le code couleur (marron = phase ; bleu = neutre ; vert-jaune = conducteur de mise à la terre/PE).

ATTENTION : les couleurs des fils peuvent diverger en fonction de l'année de construction du bâtiment ou de l'installation.

Pour les appareils sur pieds

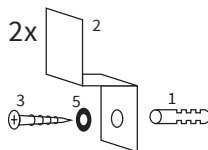
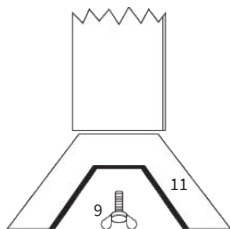
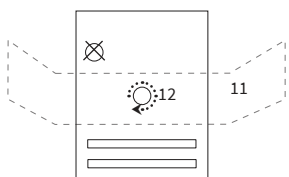

Pour le montage mural

